

スーパースカッター ST-315B 取扱説明書

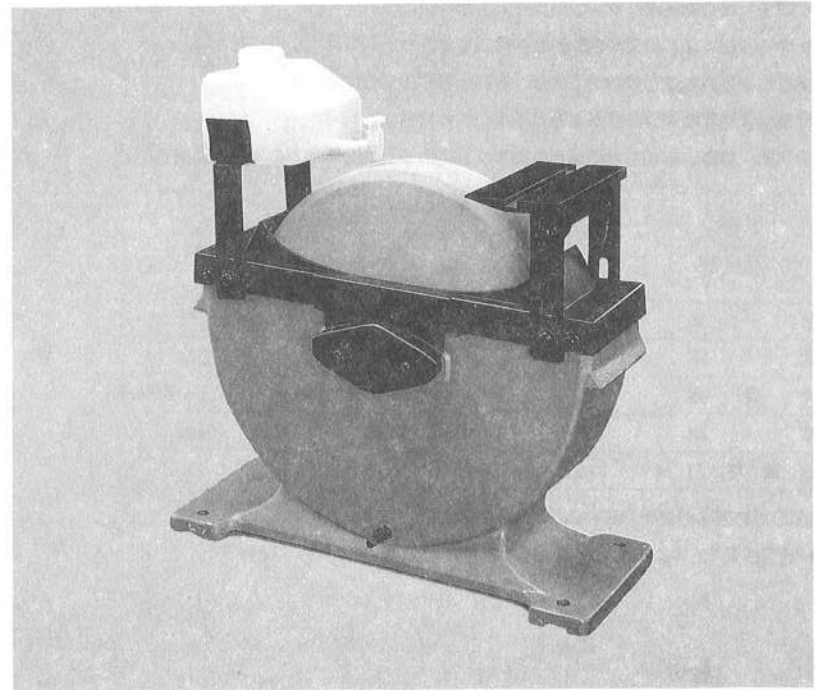

このたびはスーパースカッターをお買い上げいただきましてありがとうございます。
ご使用に際しては必ずこの取扱説明書をよくお読みいただき、正しくご使用ください。
お読みになったあとは必ず保存してください。

■ 電動工具ご使用についてのご注意

- 使用電源は必ず銘板に表示してある電圧でご使用ください。100V用のものを間違って200V電源に接続して運転しますとモーターの回転が異常に高速となり、機体が破壊されるおそれがあり危険です。コード線が損傷したらすぐ新品と交換することが必要です。
- お使いになる前には、必ずコードや電源プラグを点検してください。コードやプラグをいたんだまま使いますと、やけど・感電・火災などの原因となります。
- 感電防止のため機体の内部には絶対に水を入れないでください。又、使用後水洗はしないでください。
- 工具や付属品は、その能力をこえた過酷な作業をさせないでください。無理な作業は製品の損傷をまねくばかりでなく、危険ですのでさけてください。
- 作業はきちんとした服装でしてください。ネクタイをつけたり、袖口を開いたままで作業しますと、回転物に巻き込まれるおそれがあり危険です。
- 作業中は保護メガネをご使用ください。おおくの場合、目の保護のため、保護メガネが必要です。またほこりが多く出る場合は、マスクもつけてください。
- スパナやネジ回しなどの工具類は運転前に必ず本体から取りはずしてください。取りはずしを忘れますと起動時に飛び、思わぬ事故のもとになり危険です。
- ご使用後は、必ず電源プラグを電源から抜いてください。
- 砥石の交換、掃除、点検などの場合も必ずさし込みプラグを電源から抜いてください。

■ 仕様

形 式	ST-315B	回 転 数	90RPM
電 圧	100V	定 格 時 間	25MIN
周 波 数	50/60Hz	砥 石 の 寸 法	315×24×65厚MM
電 流	3.2 A	重 量	40kg
消 費 電 力	310W		

※改良のため製品の仕様が変更することがあります。

(注) 砥石は天然、キングの2種類があります。

■ 特 長

- ご家庭の刃物から工場、農業、林業の大型刃物まで研磨できます。
- 包丁、のみ、かんな、はさみ、作業場の刃物、かま、なた等。
- 給水タンクがついていますので、調整をして給水ができます。
- 精密刃物ガイドがついていますので、正確に研磨できます。
- 消費電力310Wの強カタイプ。
- 砥石は315×24×65厚の砥石をセット。

■ 用 途



- 木工機械の刃物・木作業の刃物・山林作業の刃物研削
- 農機具の刃物の研削・畜産機械の刃物・魚機械の刃物
- 工場・作業場の刃物
- ホテル・レストラン・食堂等の刃物

■ 刃物の種類

- 刃物の刃のつけ方により、とぎ方法が異なりますので、とく前に確認をしてください。

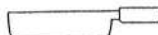

■ 包丁の種類と刃先の種類、とぎ方法

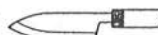
種 類	菜 切 包 丁	牛 刀	刺 身 包 丁	出 刃 包 丁
略 図				
刃の種類	両 刃	両 刃	片 刃	片 刃
刃 つけ 方 法	刃の角度に合わせて、両面同じようにとぎ てください。		● 刃先に角度のついている面を角度に合 せてとぎてください。 ● 裏面のかえりは回転を止めて、砥石の面 に平らにあてて軽くこすってください。	

■ はさみ、かんな、のみ(片刃)のとぎ方法

- 角度のついている面の刃を角度に合わせてとぎてください。
- 裏面のかえりは回転を止めて、砥石の面に平らにあてて軽くこすってください。

(注) 裏側を角度をつけてとぎますと、刃物は切れません。特に、はさみの場合はご注意ください。

■ その他の刃物のとぎ方法

- 刃物をとぐときは、両刃、片刃を確認してください。
- 刃物の角度に合わせて刃とぎをしてください。
- 刃物とぎは裏面に刃先のかえりができたら、ほぼ出来上がりです。
- 裏面(角度のついていない面)は回転を止めて砥石の面に平らにあてて軽くこすってください。
- 特殊な刃物をとぐときは、刃物専門店にご相談ください。

(注) 刃とぎのときは、刃物の柄の部分強く握ってとぎてください。

■ 給水タンクの取り付けと給水方法

- 給水タンクのブラケットを水槽の側面に止めてください。
- とく前に砥石の面にぬれた雑布などを置き、十分に水をしめらせてください。
- 準備が終わりましたら給水タンクに水を入れ水量調整ツマミのネジを回して注水してください。砥石により異なりますが通常ポタポタと落ちるのが最適です。
(注) 水を大量に流しますと、とき水が流れて、刃と砥石の条件が悪くなります。
- 排水口が水槽の下部にありますので、ビニールホースを差し込み排水してください。
(注) 排水口がとぎ石でつまることがありますのでご注意ください。
- 水槽に水をためるとく場合は、排水口にキャップをしてください。

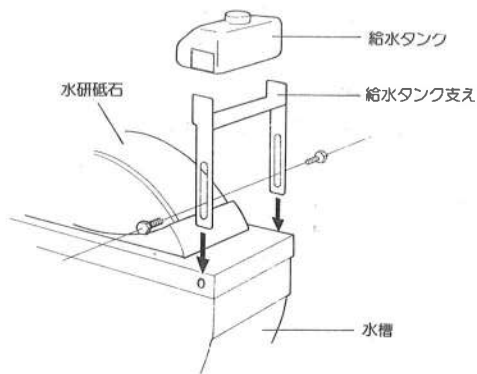

■ 刃物ガイドの取付

- 刃物ガイドのブラケットを止めてください。
- 上下、角度は刃物に合わせて調整してください。

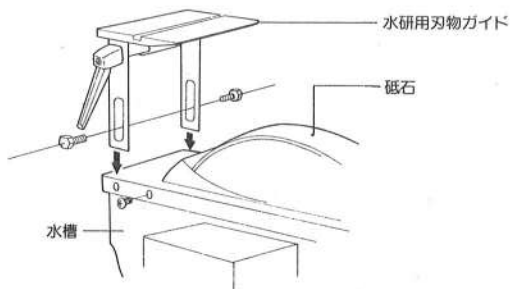

■ と石の取替え

- 給水タンクのブラケット、刃物ガイドのブラケットを取り除いてください。
- 上面のカバーを取り除いてください。
- モーター側の取付ボルトと反対側のベアリング取付ボルトを取り除いてください。
- モーターの反対側についているベアリングを取り除き、砥石のナットを取り除いて砥石の交換をしてください。

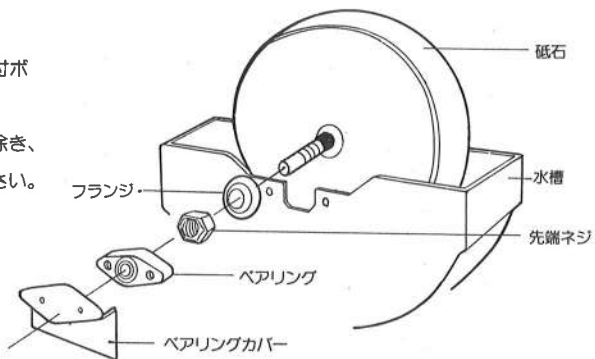

- ギヤボックスの給油につう
ギヤボックスの中には潤滑油がはいっています
使用時にはギヤボックスを確認の上、オイルが
1/2以下の油位の場合は注油して下さい。

取扱店

株式会社
SHINKO 新興製作所

東京都千代田区神田東松下町11(共伸ビル)
郵便番号101 電話 東京 03(252) 8861 (代)